

**ITA**

Traduzione del ma-  
nuale originale



## BATTERIA UTENSILI PELLENC 150 P

Manuale di istruzioni

56\_163476-B  
05/2022

**PRIMA DELL'USO, LEGGERE ATTENTAMENTE LA GUIDA D'UTILIZZO**



# INDICE

<b>1. INTRODUZIONE .....</b>	<b>5</b>
<b>2. SICUREZZA .....</b>	<b>6</b>
2.1. ISTRUZIONI DI SICUREZZA PER L'USO DELL'UTENSILE .....	6
2.2. ISTRUZIONI DI SICUREZZA PER L'USO DELLA BATTERIA .....	6
2.3. MISURE DI SICUREZZA LEGATE ALL'USO DEL CARICABATTERIE "PELENC" .....	7
2.4. SEGNALI DI SICUREZZA .....	8
<b>3. DESCRIZIONE E CARATTERISTICHE TECNICHE .....</b>	<b>9</b>
3.1. DESCRIZIONE .....	9
3.2. CARATTERISTICHE TECNICHE DELLA BATTERIA .....	9
3.3. CARATTERISTICHE TECNICHE - CARICABATTERIE .....	9
<b>4. MESSA IN SERVIZIO .....</b>	<b>10</b>
4.1. MESSA SOTTO TENSIONE E MESSA FUORI TENSIONE DELLA BATTERIA .....	10
4.2. IL DISPLAY HMI .....	10
4.3. CARICAMENTO DELLA BATTERIA .....	10
4.4. POSIZIONAMENTO DEL FODERO SULLA CINTURA .....	12
4.5. COLLEGAMENTO DELL'UTENSILE .....	13
4.6. INSTALLAZIONE DEL CAVO E DELLA FASCIA .....	13
<b>5. UTILIZZO .....</b>	<b>14</b>
5.1. MODALITÀ DI AUTORIZZAZIONE .....	14
5.1.1. LA MODIFICA DELLA MODALITÀ DI AUTORIZZAZIONE .....	14
5.1.2. PRESENTAZIONE DELLA MODALITÀ DI AUTORIZZAZIONE .....	14
<b>6. MANUTENZIONE .....</b>	<b>15</b>
6.1. TABELLA DI MANUTENZIONE .....	15
6.2. PULIZIA DELLA BATTERIA .....	15
6.3. PULIZIA DEL CARICABATTERIE .....	15
<b>7. INCIDENTI E RICERCA GUASTI .....</b>	<b>16</b>
7.1. RIEPILOGO DEI MESSAGGI DEL DISPLAY E DEI BIP .....	16
7.2. RICERCA E RISOLUZIONE GUASTI .....	17
7.3. SOSTITUZIONE DELLA BATTERIA .....	18
<b>8. RIMESSAGGIO E TRASPORTO .....</b>	<b>18</b>
8.1. CONDIZIONI DI STOCCAGGIO DELLA BATTERIA .....	18
<b>9. ACCESSORI E MATERIALI DI CONSUMO .....</b>	<b>18</b>
9.1. ACCESSORI OPZIONALI .....	18

<b>9.2. MATERIALI DI CONSUMO .....</b>	<b>18</b>
<b>10. LE GARANZIE .....</b>	<b>19</b>
<b>10.1. GARANZIE GENERALI .....</b>	<b>19</b>
10.1.1. <i>GARANZIA LEGALE .....</i>	19
10.1.2. <i>GARANZIA COMMERCIALEPELLENC .....</i>	19
10.1.3. <i>ASSISTENZA POST-VENDITA A PAGAMENTO .....</i>	20
<b>11. DICHIARAZIONI DI CONFORMITÀ .....</b>	<b>22</b>
11.1. <b>DICHIARAZIONE DI CONFORMITÀ "UE": BATTERIA 150P .....</b>	<b>22</b>
11.2. <b>DICHIARAZIONE DI CONFORMITÀ "UE": CARICABATTERIE CB5010HV .....</b>	<b>23</b>
11.3. <b>DICHIARAZIONE DI CONFORMITÀ "UE": CARICABATTERIE CB5004HV2 .....</b>	<b>24</b>

## 1. INTRODUZIONE

Gentile cliente,

Grazie per avere acquistato il Batteria utensili Pellenc 150 P. Se usato e conservato correttamente, questo prodotto soddisferà pienamente le sue esigenze per molti anni.



### Avvertimento

L'apparecchio contiene molti materiali recuperabili o riciclabili. Affidare l'apparecchio al proprio rivenditore o, in alternativa, a un centro servizi autorizzato affinché venga riciclato.



Prendere visione delle normative vigenti nel proprio paese in materia di protezione dell'ambiente in relazione alla propria attività.



### Avvertimento

È obbligatorio prendere visione PER INTERO della presente guida utilizzatore prima di utilizzare l'apparecchio o di procedere con le operazioni di manutenzione. Seguire scrupolosamente le istruzioni e le illustrazioni riportate nel presente documento.

La presente guida utente contiene una serie di indicazioni e di informazioni intitolate: NOTA, IMPORTANTE, AVVISO e AVVERTENZA.

Le indicazioni contrassegnate dalla dicitura "NOTA" segnalano le informazioni aggiuntive.

Le indicazioni contrassegnate dalla dicitura "IMPORTANTE" avvertono l'utente di un rischio potenziale per il prodotto.

Le indicazioni contrassegnate dalla dicitura "ATTENZIONE" avvertono l'utente di una situazione potenzialmente pericolosa che, se non evitata, potrebbe provocare lesioni non gravi.

Le indicazioni contrassegnate dalla dicitura "AVVERTENZA" avvertono l'utente di una situazione potenzialmente pericolosa che, se non evitata, provoca la morte o lesioni gravi.

L'indicazione  segnala che, in caso di mancato rispetto delle procedure o delle istruzioni, i danni non saranno coperti dalla garanzia e le spese di riparazione saranno a carico del proprietario.

Inoltre, l'utensile riporta una serie di segnali di sicurezza che ricordano le istruzioni da seguire in materia di sicurezza. Individuare e leggere tali segnali prima di utilizzare l'utensile. Sostituire immediatamente qualsiasi segnale parzialmente illeggibile o danneggiato.

Fare riferimento a Sezione 2.4, «Segnali di sicurezza» per lo schema di localizzazione dei segnali di sicurezza apposti sull'utensile.

Nessuna parte del presente manuale può essere riprodotta senza l'autorizzazione scritta della società PELLENC. Le illustrazioni presentate in questo manuale sono fornite a titolo indicativo e non sono in alcun caso contrattuali. La società PELLENC si riserva il diritto di apportare ai propri prodotti tutte le modifiche o le migliorie ritenute necessarie senza doverle comunicare ai clienti già in possesso di un modello simile. Il presente manuale costituisce parte integrante dell'utensile e deve essere ceduto insieme allo stesso.

## 2. SICUREZZA



### Avvertimento

Non effettuare mai interventi di manutenzione su blocchi batterie danneggiati. La manutenzione dei blocchi batterie deve essere eseguita esclusivamente dal fabbricante o da fornitori di servizio autorizzati.

### 2.1. ISTRUZIONI DI SICUREZZA PER L'USO DELL'UTENSILE

#### Nota

Fare riferimento al manuale dell'utensile in oggetto.



### Avvertimento

Leggere tutte le avvertenze di sicurezza e tutte le istruzioni. Conservare tutte le avvertenze e tutte le istruzioni in modo da poterli consultare successivamente.

Quest'apparecchio non è previsto per essere utilizzato da persone (compresi i bambini) le cui capacità fisiche, sensoriali o mentali siano ridotte o da persone prive di esperienza o conoscenze, salvo se queste ultime hanno potuto usufruire tramite una persona responsabile della loro sicurezza, di sorveglianza o di istruzioni preliminari.

### 2.2. ISTRUZIONI DI SICUREZZA PER L'USO DELLA BATTERIA

1. In caso di non utilizzo del gruppo batteria, conservarlo lontano da altri oggetti metallici come graffette, monete, chiavi, chiodi, viti o altri piccoli oggetti metallici che possono creare una connessione da un morsetto all'altro. Creare un cortocircuito tra i morsetti delle batterie può causare ustioni o un incendio.
2. Tenere la batteria fuori dalla portata dei bambini e su un supporto non combustibile.
3. Non ostacolare il raffreddamento dell'apparecchio.
4. Non usare o lasciare la batteria vicino a una fonte di calore ( $> 60\text{ }^{\circ}\text{C}$ ).
5. Non lasciare la batteria esposta ai raggi del sole.
6. Non esporre la batteria a microonde e ad alta pressione.
7. Non immergere la batteria nell'acqua.
8. Il caricamento della batteria deve essere effettuato in un locale ben aerato e asciutto con temperatura compresa tra  $10\text{ }^{\circ}\text{C}$  e  $25\text{ }^{\circ}\text{C}$  massimo, e al riparo dall'umidità.
9. Qualora non venga utilizzata per 10 giorni, la batteria si scarica automaticamente fino a raggiungere la percentuale di carica di riposo per poi mettersi in stand-by. Durante tale fase la batteria si scalda.
10. Nel tempo, la capacità della batteria diminuisce. Quando la batteria raggiunge la metà della sua autonomia originale, è opportuno sostituirla.
11. La batteria può perdere dall'1 al 4% della sua capacità quando è esposta a una temperatura superiore o pari a  $55^{\circ}$  per una settimana.
12. Il luogo in cui viene effettuato il caricamento deve essere munito di un estintore di classe D (per incendi di metalli) funzionante.
13. Nell'ambito di una spedizione dell'utensile completo o della batteria, rispettare le norme vigenti.
  - Utensile completo con batteria: prodotto classificato UN3481 classe 9.
  - Batteria separata: prodotto classificato UN3480 classe 9.
14. L'uso di una batteria diversa da quella fornita da Pellenc S.A.S. è pericoloso (rischio di gravi lesioni corporali). In questo caso, Pellenc S.A.S. declina qualsiasi responsabilità.
15. La batteria deve esser protetta da qualsiasi urto e deve essere sistemata e bloccata adeguatamente durante le fasi di trasporto.
16. In caso di fumo sospetto, porre la batteria all'esterno del locale di caricamento o del veicolo di trasporto, il più lontano possibile da qualsiasi materia combustibile.
17. Non riporre mai una batteria con capacità inferiore al 50%. Ricaricala prima di riporla nel caso in cui il valore sia inferiore al 50%.

18. In condizioni inappropriate, dalle batterie può fuoriuscire del liquido: evitare ogni contatto. In caso di contatto accidentale, sciacquare con acqua. In caso di contatto con gli occhi, contattare un medico. Il liquido che fuoriesce dalle batterie può causare irritazioni o ustioni.
19. Usare gli elettro utensili Pellenc esclusivamente con gli appositi gruppi batteria. L'uso di altri gruppi batteria può presentare un rischio di ferite e di incendio.
20. Ricaricare solo con il caricabatteria indicato dal fabbricante. Un caricabatteria adatto ad un tipo di batteria può causare rischi d'incendio qualora sia utilizzato con un altro tipo di batteria.
21. Non usare la batteria per un'applicazione diversa da quella inizialmente prevista (uso esclusivo degli utensili Pellenc).
22. Alla fine del suo ciclo di vita, la batteria deve essere riportata al distributore autorizzato presso il quale è stato acquistato l'utensile, al fine di riciclarla conformemente alla normativa sui rifiuti.
23. Scatola fragile contenente una scheda elettronica e del litio.

### 2.3. MISURE DI SICUREZZA LEGATE ALL'USO DEL CARICABATTERIE "PELENC"

1. Durante il funzionamento, la temperatura del caricatore può raggiungere 60 °C. Tenere il caricabatterie e la batteria lontano almeno 1,5 metri da qualsiasi sostanza infiammabile.
2. Tenere il caricabatterie fuori dalla portata dei bambini e su un supporto non combustibile.
3. Non ostacolare il raffreddamento dell'apparecchio.
4. Il caricabatterie è destinato a ricaricare quest'ultima. Non caricare batterie non ricaricabili.
5. Il luogo in cui viene effettuato il caricamento deve essere munito di un estintore di classe D (per incendi di metalli) funzionante.
6. Se il cavo di uscita è tagliato o danneggiato, riportare il caricabatterie completo al distributore autorizzato presso il quale è stato acquistato l'utensile al fine di evitare qualsiasi pericolo.
7. Ricaricare esclusivamente con il caricabatterie PELLENC indicato dal fabbricante. Un caricabatteria adatto ad un tipo di batteria può causare rischi d'incendio qualora sia utilizzato con un altro tipo di batteria.
8. Questo caricabatterie è stato progettato per caricare le batterie degli strumenti Pellenc al litio.
9. Non usare per altri fini.
10. È opportuno sorvegliare i bambini per assicurarsi che non giochino con il caricabatterie.
11. Verificare che il cavo non possa essere piegato e che non entri in contatto con superfici calde o bordi taglienti.
12. Aerare bene il locale durante la carica.
13. Non coprire mai il caricabatterie. Questo caricabatterie non può essere usato all'esterno.
14. Fare attenzione a non mettere la presa di alimentazione a contatto con l'acqua.
15. Non mettere mai in carica una batteria danneggiata.
16. L'allaccio alla rete deve essere conforme alle norme elettriche nazionali.
17. Verificare il cablaggio del caricabatterie prima di qualsiasi utilizzo. Non usare mai il caricabatterie se il cablaggio è danneggiato.
18. Durante la carica della batteria, collocare il caricabatterie su un supporto ininfiammabile, ad oltre 1,5 m da qualsiasi oggetto infiammabile.

2.4. SEGNALI DI SICUREZZA

Proposta 65 dello Stato della California:



**Attenzione**

Questo prodotto contiene o emette un prodotto chimico che, secondo lo Stato della California, può causare cancro, malformazioni congenite o rappresentare un altro rischio per la riproduzione.

<b>BATTERY Li-Ion</b> REFERENCE 164449 ULIB 150P	43.2V x 3.00Ah = 130Wh IEC/EN 61960 43.2V = 2.95Ah 12INR19/66			
A utiliser uniquement avec le chargeur batterie PELLENC modèle } CB5004HV2 For use only with PELLENC's battery charger model } CB5010HV Usar sólo con el cargador de batería PELLENC del modelo }				
Utiliser uniquement avec un chargeur PELLENC CB5010HV pour les USA et le Canada For use only with PELLENC CB5010HV for USA and Canada Utilizar sólo con el cargador PELLENC CB5010HV para EE.UU y Canadá				<b>Li-ion</b>
56_21_PICTO_009				



Indice di protezione IP54 del prodotto (Protezione contro le polveri e gli spruzzi d'acqua da tutte le direzioni).



Independent Communications Authority of South Africa  
Il prodotto soddisfa, con la frequenza concordata prevista, le rigide norme sull'interferenza radio stabilite da ICASA.



Leggere il manuale istruzioni.



Simbolo di marcatura per l'identificazione della caratteristica chimica della batteria ai fini del riciclo.

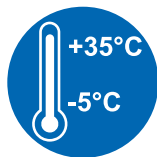

Questo apparecchio deve essere usato a una temperatura compresa tra -5 °C e +35 °C.



Utensile conforme alle norme britanniche



L'adesivo RBRC™ (che si trova sulla confezione) indica che PELLENC partecipa volontariamente a un programma industriale per la raccolta e il riciclo di batterie usate negli Stati Uniti e in Canada.



Utensile conforme alle norme marocchine.



Prodotti elettronici non specificati.



### 3. DESCRIZIONE E CARATTERISTICHE TECNICHE

#### 3.1. DESCRIZIONE

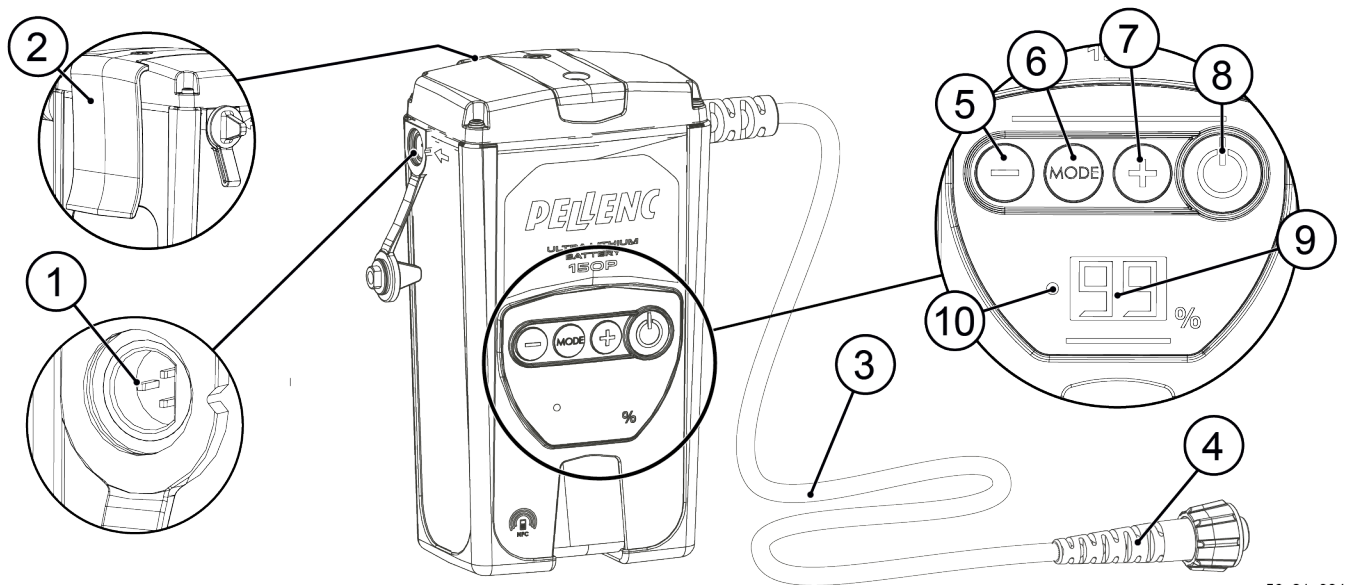

56\_21\_384

- |  |  |
|--|--|
| 1. Connettore di carica                              | 6. Pulsante di cambio modalità         |
| 2. Clip batteria da agganciare su cintura regolabile | 7. Pulsante di incremento              |
| 3. Cavo utensile                                     | 8. Interruttore ON/OFF                 |
| 4. Presa cavo utensile                               | 9. Display HMI                         |
| 5. Pulsante di decremento                            | 10. Diodo di alimentazione e di carica |

#### 3.2. CARATTERISTICHE TECNICHE DELLA BATTERIA

Descrizione	Ultra Lithium Battery 150P
Tensione di alimentazione nominale	43,2 V
Tipo di batteria	12 elementi in 1 gruppo
Capacità della batteria	3 Ah
Potenza della batteria	1728 W
Energia della batteria	130 Wh
Bande di frequenza operativa	13,56 MHz, ricevitore
Autonomia	In base all'utensile
Peso dell'insieme batteria	845 grammi (senza cavo)

#### 3.3. CARATTERISTICHE TECNICHE - CARICABATTERIE

	Caricabatterie CB5004HV2	Caricabatterie CB5010HV
Riferimento caricabatterie	152271	132649
Tensione	100-240 V ~50/60 Hz Classe II	
Tensione di carica	50,2 V CC	
Corrente di carica	0,4 A cc max.	1 A cc max.

Tipo di caricabatterie	Percentuale di carica batteria 150P	Tempo di carica batteria 150P
Caricabatterie CB5004HV2 (0,4 A)	70%	5 ore 10 minuti
	100%	8h10
Caricabatteria CB5010HV (1 A)	70%	2 ore 10 minuti
	100%	3 ore 50 minuti

### Importante

Per gli USA e il Canada, utilizzare solo il caricabatterie CB5010HV.

## 4. MESSA IN SERVIZIO

### 4.1. MESSA SOTTO TENSIONE E MESSA FUORI TENSIONE DELLA BATTERIA

#### Accensione in tensione

- Se il display HMI è spento, premere il pulsante ON / OFF (1) per fare fuoriuscire la batteria dallo stato di stand-by.

#### Nota

Il display HMI (2) indica la capacità batteria residua e il diodo di alimentazione (3) rimane spento quando la batteria fuoriesce dallo stato di standby.

- Premere il pulsante di ON/OFF (1).

#### Spegnimento

- Premere il pulsante di ON/OFF (1).

#### Nota

Il diodo di alimentazione (2) si accende alla messa sotto tensione e si spegne quando l'alimentazione viene interrotta.

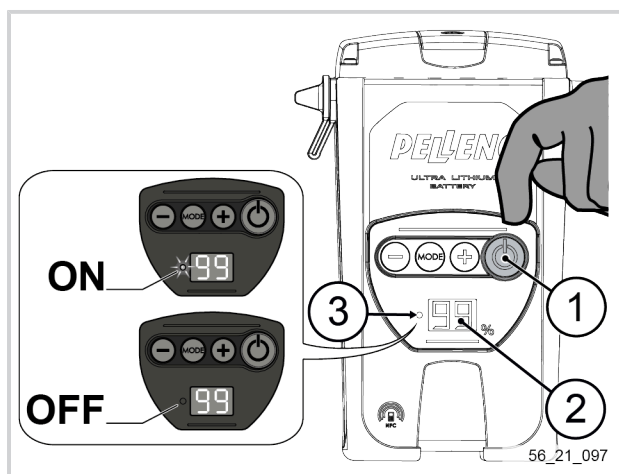

### 4.2. IL DISPLAY HMI

La batteria è dotata di un display HMI che indica la capacità residua della batteria. L'indicazione di capacità è espressa in percentuale.

- Se il display indica 99%, la batteria è completamente carica.
- Se il display indica un valore > 55% dopo una giornata di lavoro, non è necessario ricaricare la batteria prima di una seconda giornata di lavoro simile.
- Se il display indica 00 o un valore molto vicino, occorre procedere subito con la ricarica.

### 4.3. CARICAMENTO DELLA BATTERIA

Prima di usare la batteria per la prima volta, effettuare una carica completa (99 % fisso).



### Attenzione

Prima di collegare il caricabatterie alla rete elettrica, assicurarsi che quest'ultima corrisponda alle indicazioni riportate sul caricabatterie (vedere Sezione 3.3, «Caratteristiche tecniche - Caricabatterie»).

Quando la batteria è scarica, l'utensile si spegne automaticamente. Il display è spento ed il buzzer suona. Vedere Sezione 7, «Incidenti e ricerca guasti».

1. Verificare che la batteria sia spenta, vedere Sezione 4.1, «Messa sotto tensione e messa fuori tensione della batteria».
2. Installare il caricatore e la batteria in un luogo aerato ed asciutto, la cui temperatura sia compresa tra 10 °C e 25 °C ed al riparo dalla polvere. Mettere la batteria in posizione orizzontale, sdraiata.
3. Collegare la presa di rete del caricabatterie (1) alla rete elettrica. La spia del caricabatterie (2) si accende con una luce rossa.

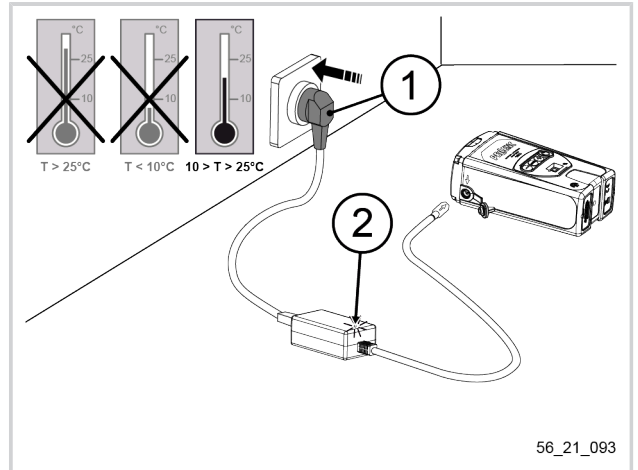

4. Allineare le frecce presenti sul connettore del cavo di carica (3) al connettore di carica (4) della batteria.
5. Collegare il cavo di carica (3) al connettore di carica (4) della batteria. La spia del caricabatterie (2) si accende con una luce verde mentre la spia della batteria (5) lampeggia in arancione.

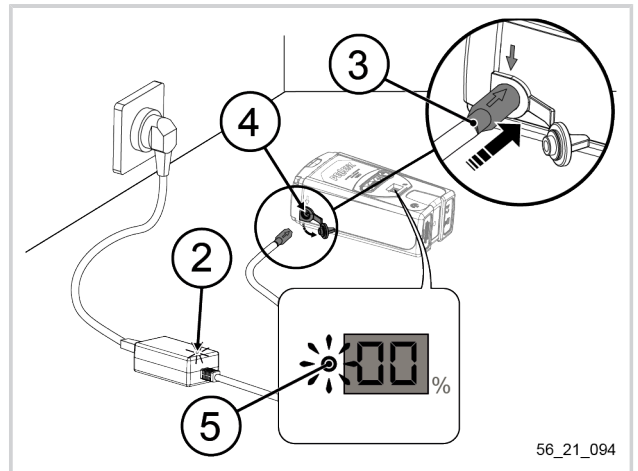

6. Quando il display indicatore (6) lampeggia, la batteria è in carica. La carica è conclusa quando sul display indicatore compare il messaggio fisso 99.

Dopo aver caricato la batteria, scollegare prima il cavo di carica (3) in corrispondenza della batteria e poi la presa di rete del caricabatterie (1).

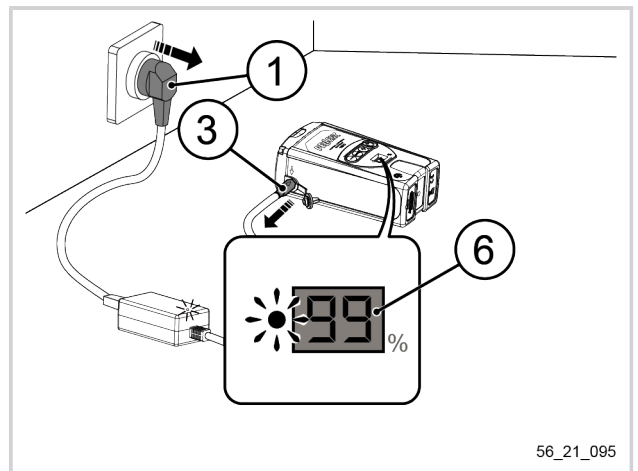

**Nota**

Dopo un lungo periodo di riposo (batteria nuova, rimessaggio...) quando si scollega il caricabatterie, il display indicatore potrebbe indicare un valore inferiore al 99%. Questo fenomeno è normale e si può riprodurre fino a 5 cicli di carica con un uso normale tra una carica e l'altra.

**4.4. POSIZIONAMENTO DEL FODERO SULLA CINTURA**

1. Staccare la cinghia a strappo (1).
2. Tirare la cinghia a strappo (1) al fine di estrarla dal passante (2) della cintura.
3. Installare il fodero (3) sulla cintura (4).

**Nota**

Per installare il fodero a destra, assicurarsi che la cinghia a strappo sia sulla destra.

Per installare il fodero a sinistra, assicurarsi che la cinghia a strappo sia sulla sinistra.

4. Posizionare la cinghia a strappo (1) sul fodero (3).
5. Far scorrere l'estremità della cinghia a strappo (1) nel passante (2) della cintura.
6. Tirare e fissare la cinghia a strappo (1).
7. Posizionare la cintura sul bacino quindi regolare il serraggio utilizzando le linguette (5).

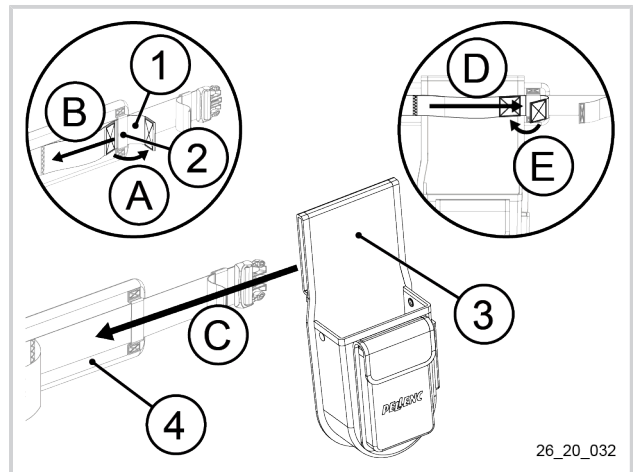

26\_20\_032

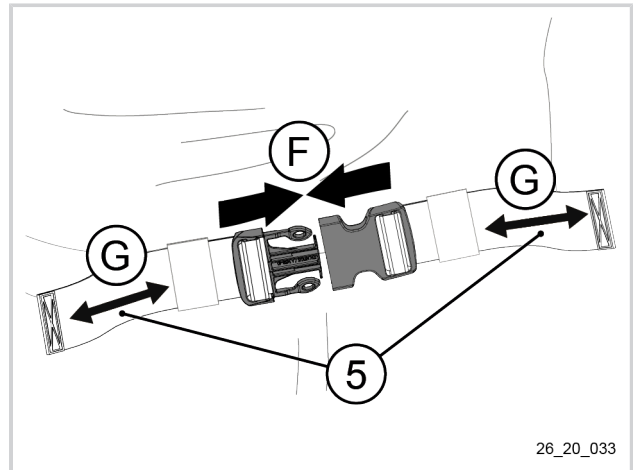

26\_20\_033

8. Agganciare la batteria (6) alla cinghia (4) quindi collegare il cavo utensile (7) all'utensile, vedere Sezione 4.5, «Collegamento dell'utensile».
9. Installare l'utensile nel fodero (3).
10. Fissare il cavo utensile (7) al braccio tramite la fascia in dotazione, vedere Sezione 4.6, «Installazione del cavo e della fascia».

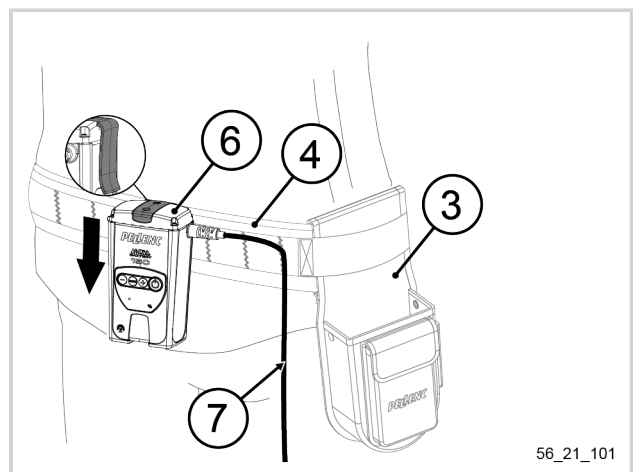

56\_21\_101

#### 4.5. COLLEGAMENTO DELL'UTENSILE

##### Nota

Per ulteriori informazioni sul collegamento dell'utensile alla batteria, fare riferimento al manuale di istruzioni della batteria.

#### 4.6. INSTALLAZIONE DEL CAVO E DELLA FASCIA

1. Inserire la cintura e quindi agganciarvi la batteria e installare l'utensile collegato al fodero, vedere Sezione 4.4, «Posizionamento del fodero sulla cintura» e Sezione 4.5, «Collegamento dell'utensile».
2. Installare la fascia (1) attorno al braccio.

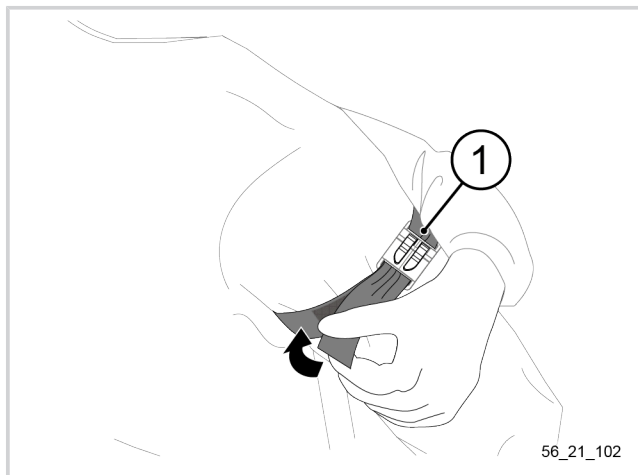

3. Inserire il cavo utensile (2):
  - parallelamente se deve scorrere nella clip della fascia (3);
  - perpendicolarmente se deve essere fissato nella clip della fascia (3).

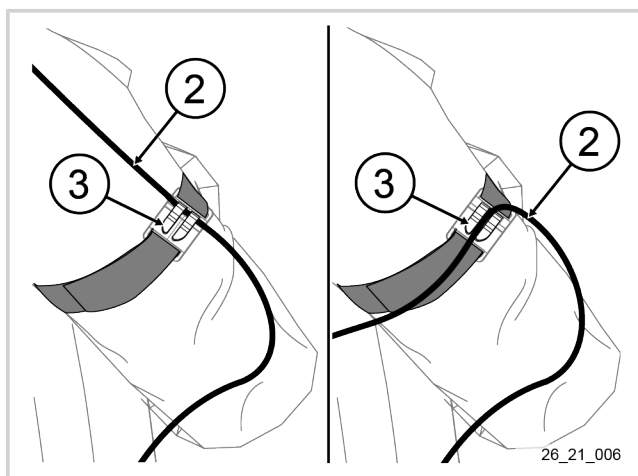

## 5. UTILIZZO

### Nota

Per ulteriori informazioni sulle modalità di utilizzo e sulle regolazioni "funzionali", fare riferimento al manuale di istruzioni della batteria.

### 5.1. MODALITÀ DI AUTORIZZAZIONE

#### 5.1.1. LA MODIFICA DELLA MODALITÀ DI AUTORIZZAZIONE

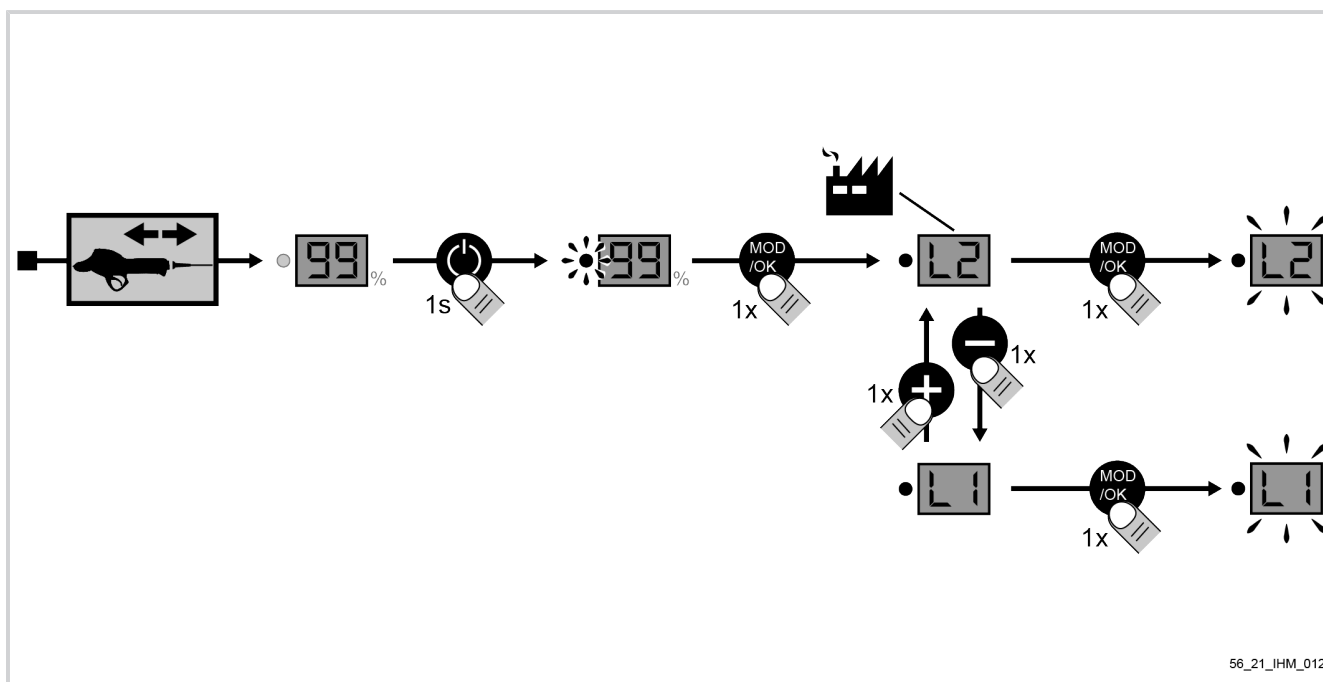

56\_21\_IHM\_012

1. Scollegare l'utensile e accendere la batteria.
2. Premere il pulsante "modalità" .
3. Scegliere le modalità premendo + o -,
4. Premere il pulsante "modalità" per convalidare.
5. Dopo aver configurato la modalità, spegnere la batteria, quindi ricollegare l'utensile.

#### 5.1.2. PRESENTAZIONE DELLA MODALITÀ DI AUTORIZZAZIONE

Per semplificare l'utilizzo, è possibile impostare il livello di regolazione dell'utensile.

- L1: Modalità "normale": l'utilizzatore accede alle modalità di utilizzo ma senza regolazioni "funzionali" possibili.
- L2: Modalità "esperto": l'utilizzatore accede alle modalità di utilizzo e alle regolazioni "funzionali". 

## 6. MANUTENZIONE

### 6.1. TABELLA DI MANUTENZIONE

Operazione di manutenzione	Ad ogni mes- sa in servizio	Ogni 4 ore	Ogni set- timana	Dopo l'uso	Ogni anno o in caso di necessità
Esame visivo dello stato generale della batteria (assenza di deforma- zione o di usura)				X	
Esame visivo dello stato generale del caricabatterie (assenza di deforma- zione o di usura)				X	
Verifica del serraggio della rotella del cavo utensile	X				
Verifica del livello batteria.	X				
Pulizia della batteria), vedere Sezio- ne 6.2, «Pulizia della batteria».				X	
Pulizia della batteria), vedere Sezio- ne 6.3, «Pulizia del caricabatterie».				X	
Controllo della batteria da parte di un distributore autorizzato.PELLENC					X

### Importante

Fare revisionare la macchina ogni 400 ore o una volta l'anno minimo da un distributore autorizzato PELENC. Stoccare sempre la batteria carica e pulita in un luogo asciutto.

### 6.2. PULIZIA DELLA BATTERIA

1. Verificare che la batteria sia fuori tensione, vedere Sezione 4.1, «Messa sotto tensione e messa fuori tensione della batteria».
2. Assicurarsi che la batteria sia scollegata dal cari-  
cabatterie e dall'utensile.
3. Pulire la scatola della batteria con un panno mor-  
bido umido.

### Importante

La pulizia si effettua esclusivamente con acqua, senza utilizzare alcuna soluzione detergente, clo-  
rate o sterilizzanti a reazione alcalina.

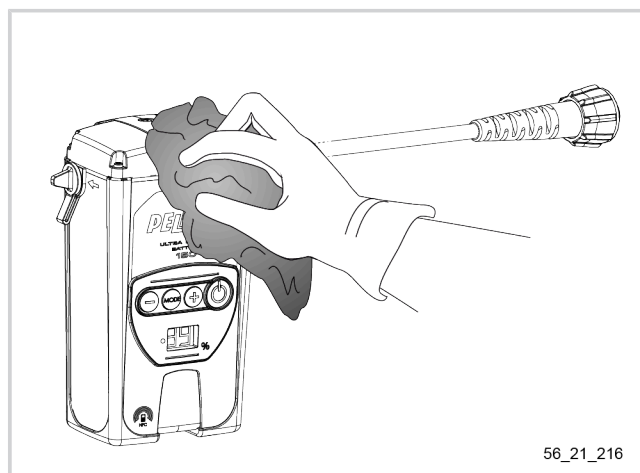

56\_21\_216

### 6.3. PULIZIA DEL CARICABATTERIE

1. Assicurarsi che il caricabatterie sia scollegato e disinserito dalla batteria.

- Pulire la scatola del caricabatterie con un panno morbido umido.

### Importante

La pulizia si effettua esclusivamente con acqua, senza utilizzare alcuna soluzione detergente, clorate o sterilizzanti a reazione alcalina.

## 7. INCIDENTI E RICERCA GUASTI





### 7.1. RIEPILOGO DEI MESSAGGI DEL DISPLAY E DEI BIP

Messaggi normali	
Utilizzo	
 fisso	Capacità della batteria (da 0 a 99)
 con 1 bip ogni minuto	Batteria scarica, ricarica immediata
 lampeggiante con 1 bip ogni 10 secondi	Interrompere l'uso, ricarica immediata.
Carica	
 lampeggiante ogni 4 secondi	Capacità della batteria (da 0 a 99)
 fisso	Fine caricamento
Stoccaggio	
Spento	Stand-by











Messaggi in modalità Fail-Soft	
Utilizzo	
 e  alternativamente	Arresto dell'utensile: temperatura eccessiva della batteria
 e  e  alternativamente	Arresto dell'utensile: temperatura batteria troppo bassa
	Scheda elettronica fuori servizio
 fisso	Tensione elementi troppo bassa
Bip lungo e 1 bip corto	Arresto dell'utensile: intensità utensile eccessiva
1 bip lungo e 2 bip brevi	Utensile incompatibile rilevato
1 bip lungo e 4 bip brevi	Arresto dell'utensile: temperatura eccessiva dell'utensile
Carica	
 e  alternativamente	Caricamento interrotto: temperatura troppo bassa della batteria
 e  alternativamente	Caricamento interrotto: temperatura eccessiva della batteria

Messaggi di errore	
Utilizzo	
 e 1 bip ogni 2 minuti per 24 ore	Tensione troppo bassa dopo 3 ore di inutilizzo. Ricarica batteria immediata
1 bip lungo e 5 bip brevi	Perdita di collegamento, utensile non rilevato



Messaggi di errore	
Carica	
 e  alternativamente e bip continuo	Problema di batteria
 e  alternativamente	Problema del caricabatterie

**7.2. RICERCA E RISOLUZIONE GUASTI**

Sintomi	Messaggi sul display batteria e segnali sonori	Probabile causa	Verifiche	Soluzioni	Riparatore
La batteria non si accende	 con 1 bip ogni minuto	Batteria scarica	Verificare che la batteria non sia completamente scarica	Ricaricare la batteria	Utilizzatore
		Scheda elettronica	Presso un distributore autorizzato PELLENC	Configurare la scheda elettronica	Distributore autorizzato PELLENC
				Sostituire la scheda elettronica se i LED rimangono spenti dopo l'accensione e verifica dei precedenti punti	
L'utensile si spegne durante l'uso	1 bip lungo e 4 bip brevi	L'utensile ha raggiunto la temperatura limite	4 bip in corrispondenza della batteria	Lasciare raffreddare l'utensile per circa 5 minuti	Utilizzatore
	 e  alternativamente	Temperatura batteria	Temperatura batteria troppo elevata	Lasciare raffreddare la batteria per circa 5 minuti	
	 e  alternativamente		Temperatura batteria troppo bassa	Utilizzare la batteria in un intervallo di temperatura adeguato, vedere Sezione 2.2, «Istruzioni di sicurezza per l'uso della batteria»	
La batteria non si carica	 e  alternativamente	Temperatura batteria	Temperatura batteria troppo bassa	Utilizzare la batteria in un intervallo di temperatura adeguato	Utilizzatore
	 e  alternativamente		Temperatura batteria troppo elevata	Lasciare raffreddare la batteria per circa 5 minuti	



### Attenzione

Non tentare mai di aprire o riparare il blocco batterie o il caricabatterie.

## 7.3. SOSTITUZIONE DELLA BATTERIA

### Importante

La manutenzione, la sostituzione e lo smaltimento della batteria devono essere eseguiti esclusivamente da un distributore autorizzato.

## 8. RIMESSAGGIO E TRASPORTO

### 8.1. CONDIZIONI DI STOCCAGGIO DELLA BATTERIA

- Riporre il gruppo batteria e il caricabatterie al riparo dal calore, dalla polvere e dall'umidità, dopo aver spento la batteria con uno dei due pulsanti. Non stoccare mai la batteria in un ambiente con temperatura superiore a +45 °C.
- Per preservare la longevità della batteria ed evitarne il deterioramento, è necessario riporre la batteria carica ed eseguire una ricarica ogni 24 mesi in caso non venga utilizzata.
- Non manipolare i pulsanti quando il dispositivo è a riposo.
- Per garantire la longevità della batteria, riporla in un luogo asciutto con temperatura compresa tra 0 e 25 °C.
- Non deve essere presente alcun oggetto combustibile a meno di 1.5 metri dalla batteria.
- Il caricabatterie non richiede manutenzione.
- Qualora non venga utilizzata per 10 giorni, la batteria si scarica automaticamente per mettersi in stato di riposo al fine di preservarne la durata; durante tale fase la batteria si scalda.

## 9. ACCESSORI E MATERIALI DI CONSUMO

### 9.1. ACCESSORI OPZIONALI

Descrizione	Riferimento
Caricabatterie CB5010HV (1 A)	132649
Caricabatterie CB5004HV2 (0,4 A)	152271

### 9.2. MATERIALI DI CONSUMO

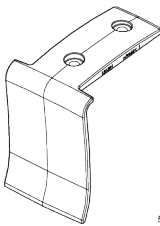
Descrizione	Riferimento
 <small>56_21_231</small>	<p>Clip batteria da agganciare su cintura regolabile</p> <p>131391</p>

## 10. LE GARANZIE

### 10.1. GARANZIE GENERALI

#### 10.1.1. GARANZIA LEGALE

##### 10.1.1.1. GARANZIA CONTRO I VIZI OCCULTI

A prescindere dalla garanzia commerciale prevista dall'articolo II, l'articolo 1641 del Codice Civile francese stabilisce: «Il venditore è tenuto alla garanzia in caso di difetti occulti della cosa venduta che la rendono impropria all'utilizzo al quale essa è destinata, o ne riducono talmente tale utilizzo che l'acquirente non l'avrebbe mai comprata o avrebbe pagato per essa un prezzo inferiore se ne fosse stato a conoscenza».

Articolo 1648 del Codice Civile francese: «L'azione derivante dai vizi redibitori deve essere intentata dall'acquirente entro un termine di due anni a partire dalla scoperta del vizio.»

##### 10.1.1.2. GARANZIA LEGALE DI CONFORMITÀ

Articolo L.217-4 del Codice del Consumo francese: Il venditore consegna un bene conforme al contratto e risponde dei difetti di conformità presenti al momento della consegna.

Risponde altresì dei difetti di conformità derivanti dall'imballaggio, dalle istruzioni di montaggio o dall'installazione se essa è stata messa a suo carico nel contratto oppure se è stata realizzata sotto la sua responsabilità.

Articolo L.217-5 del Codice del Consumo francese: "Il bene è conforme al contratto":

1. Se è adatto all'uso normalmente atteso da un bene simile ed eventualmente:
  - - se corrisponde alla descrizione data dal venditore e possiede le qualità da questi presentate all'acquirente sotto forma di campione o di modello;
  - - se presenta le qualità che un acquirente può legittimamente attendersi in base alle dichiarazioni pubbliche fatte dal venditore, dal produttore o da un suo rappresentante, in particolare nella pubblicità o nell'etichettatura;
2. - Oppure se presenta le caratteristiche stabilite di comune accordo tra le parti o se è atto a qualsivoglia utilizzo speciale ricercato dall'acquirente, nella misura in cui portato a conoscenza del venditore e da questi accettato.

Articolo L.217-12 del Codice del Consumo francese: "L'azione derivante dal difetto di conformità è soggetta a una prescrizione di due anni a partire dalla consegna del bene".

#### 10.1.2. GARANZIA COMMERCIALEPELLENC

##### 10.1.2.1. CONTENUTO

###### 10.1.2.1.1. INFORMAZIONI GENERALI

Oltre alle garanzie legali, i clienti utilizzatori godono della garanzia commerciale sui prodotti PELLENC che copre il cambio e la sostituzione dei pezzi riconosciuti fuori uso, per difetto di lavorazione, per difetto di montaggio o per vizio di materiale, a prescindere dalla causa.

La garanzia è indissociabile dal prodotto venduto da PELLENC.

###### 10.1.2.1.2. PEZZI DI RICAMBIO

La garanzia commerciale copre altresì i pezzi di ricambio originali, senza PELLENCmanodopera ad esclusione di alcuni pezzi di ricambio di ciascun prodotto fornito alla consegna.

### **10.1.2.2. DURATA DELLA GARANZIA**

#### **10.1.2.2.1. INFORMAZIONI GENERALI**

I prodotti PELLENC sono coperti dalla garanzia commerciale a partire dalla consegna al cliente utilizzatore per una durata di due (2) anni in caso di prodotti collegati a una batteria PELLENC e per una durata di un (1) anno per gli altri prodotti PELLENC.

#### **10.1.2.2.2. PEZZI DI RICAMBIO**

I pezzi di ricambio PELLENC sostituiti nell'ambito della garanzia del prodotto sono coperti dalla garanzia commerciale a partire dalla consegna del prodotto PELLENC al cliente utilizzatore per una durata di due (2) anni in caso di prodotti collegati a una batteria PELLENC e per una durata di un (1) anno per gli altri prodotti PELLENC.

In caso di prodotti collegati a una batteria PELLENC, i pezzi di ricambio sostituiti nell'ambito della garanzia del prodotto dopo il 12° mese d'uso sono garantiti per una durata di un (1) anno.

#### **10.1.2.2.3. ESCLUSIONE DI GARANZIA**

Sono esclusi dalla garanzia commerciale i prodotti che sono stati oggetto di uso anomalo o che sono stati impiegati in condizioni e a fini diversi da quelli per i quali sono stati fabbricati, in particolare in caso di mancato rispetto delle condizioni prescritte nel presente manuale d'uso.

La garanzia non si applica nemmeno in caso di urto, caduta, negligenza, mancata sorveglianza o mancata manutenzione o in caso di trasformazione del prodotto. Sono altresì esclusi dalla garanzia i prodotti che sono stati oggetto di alterazione, trasformazione o modifica da parte del cliente utilizzatore.

I componenti usurabili e/o i materiali di consumo non possono essere oggetto di garanzia.

### **10.1.2.3. APPLICAZIONE DELLA GARANZIA COMMERCIALE**

#### **10.1.2.3.1. MESSA IN SERVIZIO DEL PRODOTTO E DICHIARAZIONE DI MESSA IN SERVIZIO**

Entro e non oltre otto giorni dalla consegna del bene al cliente utilizzatore, il DISTRIBUTORE s'impegna a completare il modulo informatico di dichiarazione di messa in servizio al fine di attivare quest'ultima sul sito [www.pellenc.com](http://www.pellenc.com), sezione "Accesso extranet", menu "Pellenc Extranet Service", utilizzando l'identificativo preventivamente fornito da PELLENC.

In mancanza di ciò, la dichiarazione di messa in servizio non sarà efficace, impedendo così qualsiasi applicazione della garanzia commerciale PELLENC, pertanto il DISTRIBUTORE dovrà assicurarne esclusivamente l'onere finanziario senza poter ripercuotere il costo del proprio intervento in virtù della garanzia sul cliente utilizzatore.

Il DISTRIBUTORE s'impegna altresì a completare la scheda di garanzia o il certificato di garanzia e messa in servizio per la/e semovente/i fornita/e con il prodotto dopo averla/o fatta/o firmare e datare dal cliente utilizzatore.

### **10.1.3. ASSISTENZA POST-VENDITA A PAGAMENTO**

#### **10.1.3.1. INFORMAZIONI GENERALI**

Sono oggetto di assistenza a pagamento, anche durante il periodo di garanzia legale e commerciale, i malfunzionamenti, i guasti e le rotture derivanti da uso scorretto, negligenza o manutenzione scorretta da parte del cliente utilizzatore, nonché i malfunzionamenti derivanti dalla normale usura del prodotto. Rientrano altresì tra le presta-

zioni dell'assistenza post-vendita le riparazioni fuori garanzia legale e commerciale, quali ad esempio, a titolo non esaustivo, la manutenzione, le regolazioni, le diagnosi di qualsiasi tipo e le operazioni di pulizia.

#### **10.1.3.2. COMPONENTI USURABILI E MATERIALI DI CONSUMO**

I componenti usurabili e i materiali di consumo rientrano anch'essi nell'assistenza post-vendita.

#### **10.1.3.3. PEZZI DI RICAMBIO**

Il servizio post-vendita a pagamento copre altresì i pezzi di ricambio originali PELLENC senza manodopera e al di fuori del periodo di garanzia legale e commerciale.

In caso di sostituzione di pezzi di ricambio originali PELLENC nell'ambito dell'assistenza post-vendita, questi saranno coperti da una garanzia commerciale di un anno a partire dalla data di montaggio.

## 11. DICHIARAZIONI DI CONFORMITÀ

## 11.1. DICHIARAZIONE DI CONFORMITÀ "UE": BATTERIA 150P

FABBRICANTE / PERSONA AUTORIZZATA A COSTITUIRE IL DOSSIER TECNICO	PELENC
INDIRIZZO	Quartier Notre-Dame - 84120 Pertuis (France)

Con la presente, dichiariamo che il materiale designato di seguito :

DENOMINAZIONE GENERICA	BATTERIA		
FUNZIONE	DESTINATA ALL'ALIMENTAZIONE DI ELETTROUTENSILI PORTATILI PELLENC		
NOME COMMERCIALE	Batteria ultra litio		
TIPO	BATTERIA AGLI IONI DI LITIO		
MODELLO	150P		
N° DI SERIE	32W00001 - 32W49999	32X00001 - 32X49999	32Y00001 - 32Y49999
	56W00001 - 56W49999	56X00001 - 56X49999	56Y00001 - 56Y49999

Soddisfa tutte le disposizioni pertinenti della direttiva EMC 2014/30/UE.

È conforme alle disposizioni delle altre direttive europee seguenti:

- 2006/66/UE Direttiva rifiuti batterie; 2011/65/UE Direttiva ROHS; 1907/2006 Regolamento REACH; 2014/53/UE Direttiva RED

Sono state utilizzate le seguenti norme europee armonizzate in toto o in parte:

- EN 62133-2 : 2017 ; EN 60529 :1991+ A2 :2013 + AC :2019

REDATTO A PERTUIS, IL 23/03/2022

JEAN MARC GIALIS

DIRETTORE GENERALE



**11.2. DICHIARAZIONE DI CONFORMITÀ "UE": CARICABATTERIE CB5010HV**

FABBRICANTE / PERSONA AUTORIZZATA A COSTITUIRE IL DOSSIER TECNICO	PELENC
INDIRIZZO	Quartier Notre-Dame - 84120 Pertuis (France)

Con la presente, dichiariamo che il materiale designato di seguito :

DENOMINAZIONE GENERICA	CARICABATTERIE		
FUNZIONE	Destinato alla ricarica delle batterie utensili Pellenc		
NOME COMMERCIALE	CB		
TIPO	1 A		
MODELLO	CB5010HV		
N° DI SERIE	32V00001 - 32V49999	32W00001 - 32W49999	32X00001 - 32X49999
	56V00001 - 56V49999	56W00001 - 56W49999	56X00001 - 56X49999

Soddisfa tutte le disposizioni pertinenti della direttiva bassa tensione 2014/35/UE.

È conforme alle disposizioni delle altre direttive europee seguenti:

- 2014/30/UE Direttiva EMC; 2011/65/UE Direttiva ROHS; 1907/2006 Regolamento REACH; 2012/19/UE Direttiva RAEE

Sono state utilizzate le seguenti norme europee armonizzate in toto o in parte:

- EN 60335-1:2012 / A11:2014; EN 60335-2-29:2004/A2:2010; EN 62233:2008; EN 55014-1:2006 / A2:2011; EN 55014-2:1997 / A2:2008; EN 61000-3-2:2014; EN 61000-3-3:2013

REDATTO A PERTUIS, IL 28/09/2021

JEAN MARC GIALIS

DIRETTORE GENERALE



**11.3. DICHIARAZIONE DI CONFORMITÀ "UE": CARICABATTERIE CB5004HV2**

FABBRICANTE / PERSONA AUTORIZZATA A COSTITUIRE IL DOSSIER TECNICO	PELLENC
INDIRIZZO	Quartier Notre-Dame - 84120 Pertuis (France)

Con la presente, dichiariamo che la macchina indicata di seguito:

DENOMINAZIONE GENERICA	CARICABATTERIE		
FUNZIONE	Destinato a caricare le batterie Pellenc		
NOME COMMERCIALE	CB		
TIPO	0.4 A		
MODELLO	CB5004HV2		
N° DI SERIE	26V00001 - 26V49999	26W00001 - 26W49999	26X00001 - 26X49999
	32V00001 - 32V49999	32W00001 - 32W49999	32X00001 - 32X49999
	56V00001 - 56V49999	56W00001 - 56W49999	56X00001 - 56X49999

Soddisfa tutte le disposizioni pertinenti della direttiva bassa tensione 2014/35/UE.

È conforme alle disposizione delle altre direttive europee seguenti:

- 2014/30/UE Direttiva EMC; 2011/65/UE Direttiva ROHS; 1907/2006 Regolamento REACH; 2012/19/UE Direttiva RAEE

Sono state utilizzate le seguenti norme europee armonizzate in toto o in parte:

- EN 60335-1:2012 / A13:2017; EN 60335-2-29:2004/A11:2018; EN 62233:2008 ; EN 55014-1:2017; EN 55014-2:2015; EN 61000-3-2:2019; EN 61000-3-3:2013/A1:2019

REDATTO A PERTUIS, IL 15/10/2021

JEAN MARC GIALIS  
DIRETTORE GENERALE











**PELLENC**

   [www.pellenc.com](http://www.pellenc.com)

PELLENC  
Quartier Notre Dame - 84120 Pertuis (France)